



TRANSPORTADOR ESPIRAL

TRANSPORTADORES

Transportador Espiral para botellas

Un transportador en espiral es un dispositivo industrial para botellas que combina movimientos verticales y horizontales de manera efectiva. Utiliza una banda o cadena en espiral para optimizar el flujo de trabajo en almacenes, centros de distribución y plantas de fabricación.

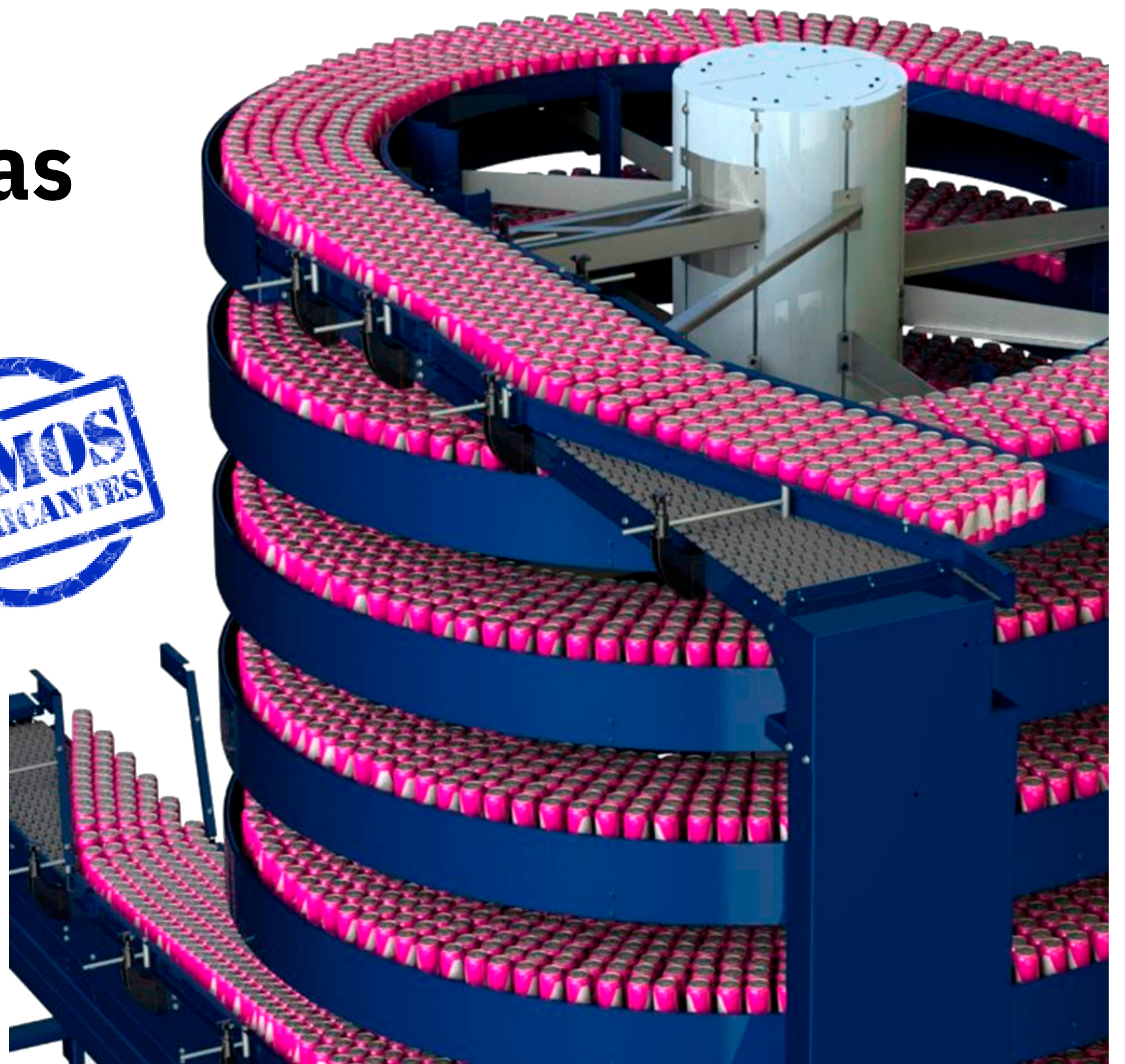

FUNCIONAMIENTO

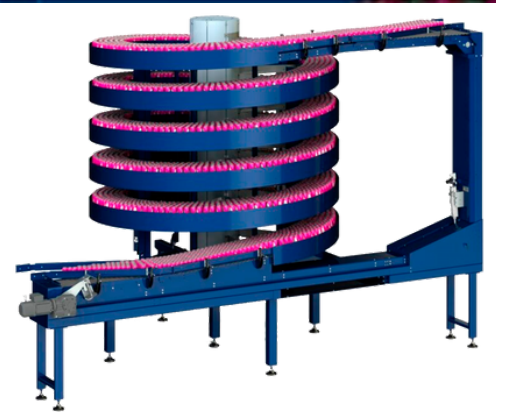
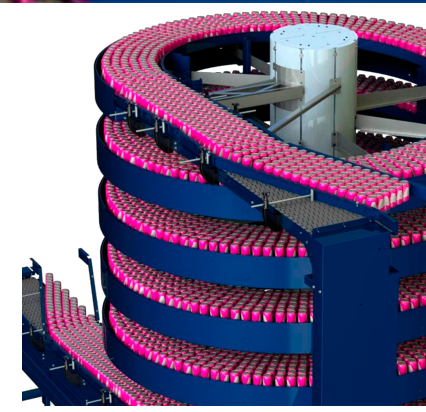
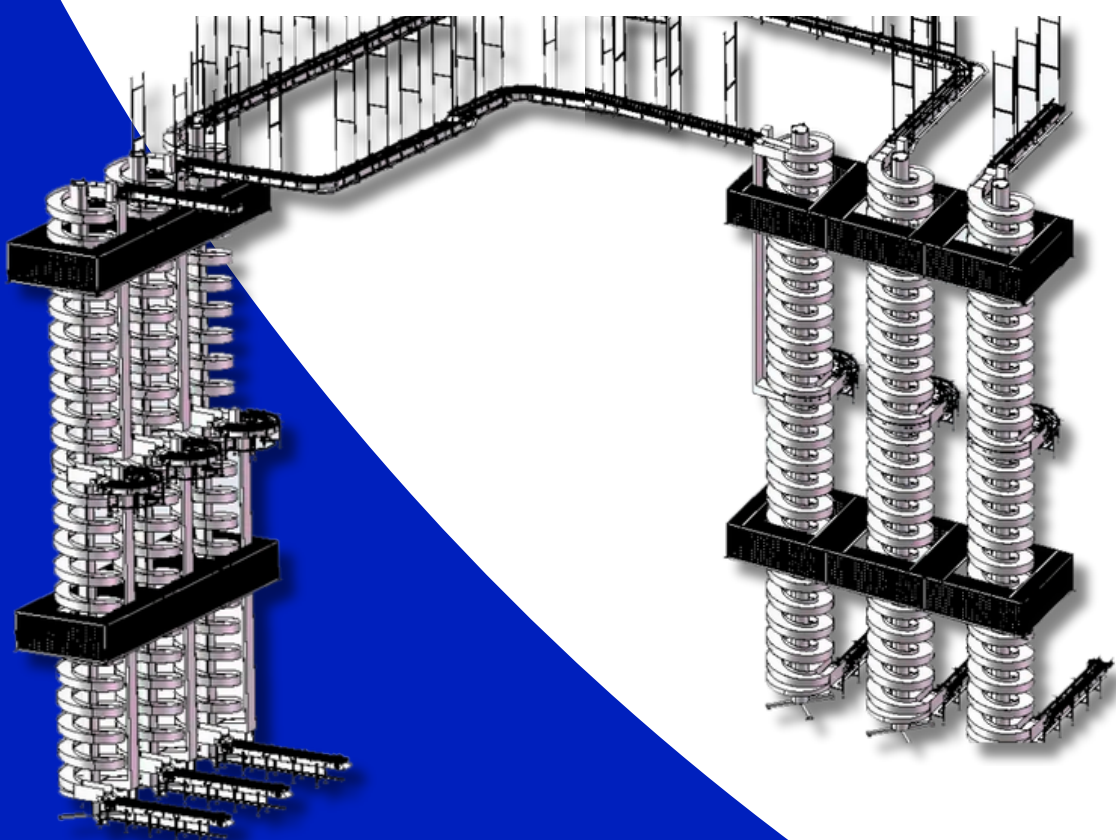

APLICACIONES

Botellas de plástico



Botellas de vidrio



COTIZA AHORA
DALE **CLICK** 

desde **WHATSAPP**

(+51) 946 038 335



TRANSPORTADOR ESPIRAL PARA BOTELLAS

Características

- Transferencia suave y constante
- Con protección contra sobrecarga de par
- Con función anticaída de botellas y control de presión
- Más potencia de tracción y carga pesada
- Aplicable a la industria cervecera y de bebidas
- Ofrece un mayor ahorro de espacio
- Flexibilidad en diseño
- Mantenimiento reducido

Aplicaciones

- Industria farmacéutica
- Industria de bebidas
- Industria alimentaria
- Industria química
- Industria de logística
- industria de empaquetado

Los principales parámetros técnicos:

① Modelo	DR-DLLX2	
② Fuente de alimentación	AC 220V/sph, AC 380V/3ph	
③ Salida del motor	1.5-3.0	
④ Estructura	Aluminio, Acero inoxidable	
⑤	Ancho de cadena (mm)	400
	Diámetro mínimo (mm)	2000
⑥ Altura de transferencia H2 (mm)	≤ 10000	
⑦	Velocidad (m/min)	≤ 60
	Tipo de botella	Botella de vidrio de 200-750 ml
	Altura de la botella (mm)	150-310
	Capacidad de botella (B/H)	>50000

NOTA:

Los datos anteriores son solo de referencias. Para obtener más detalles, comuníquese con el ingeniero del proyecto.

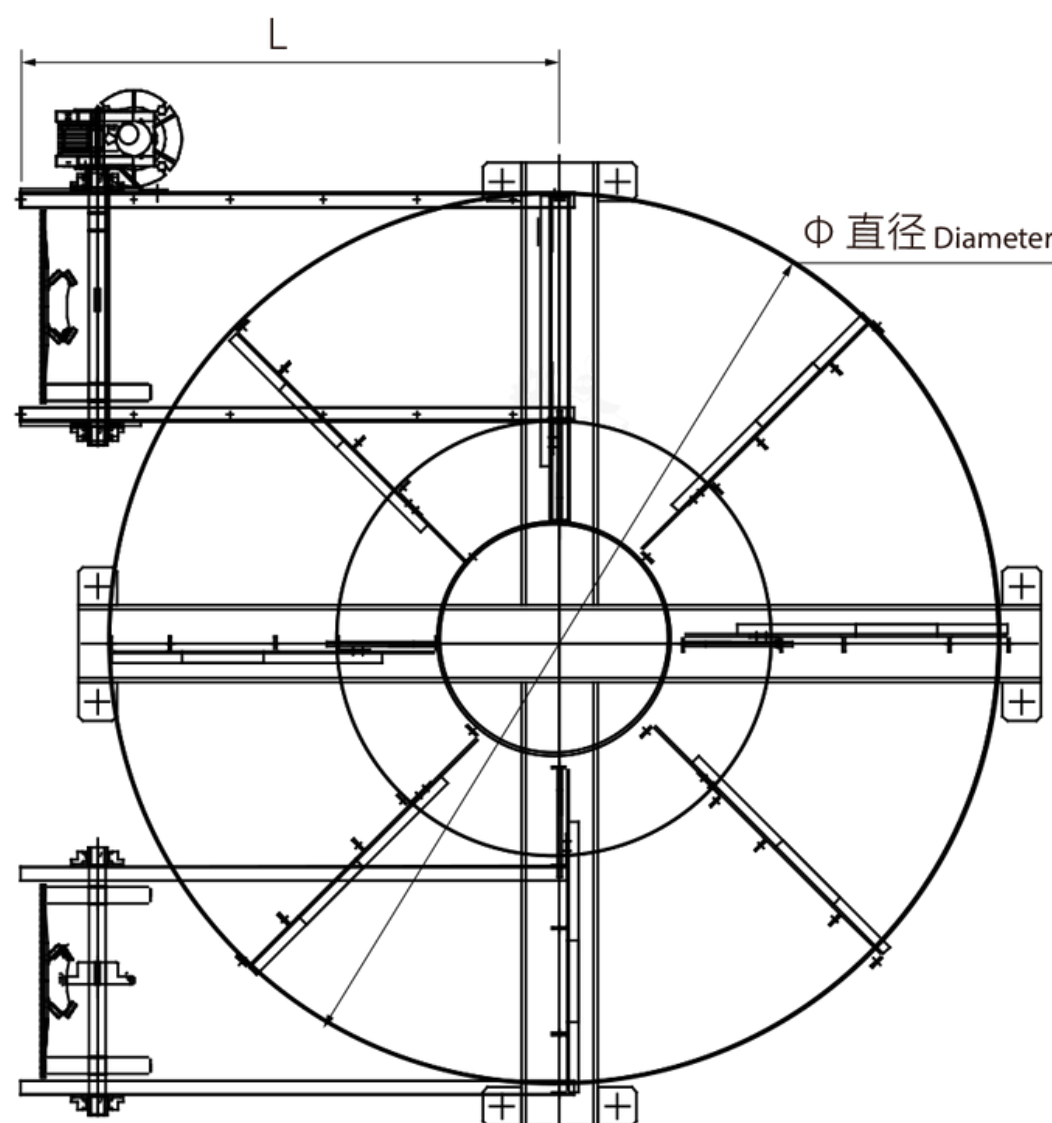
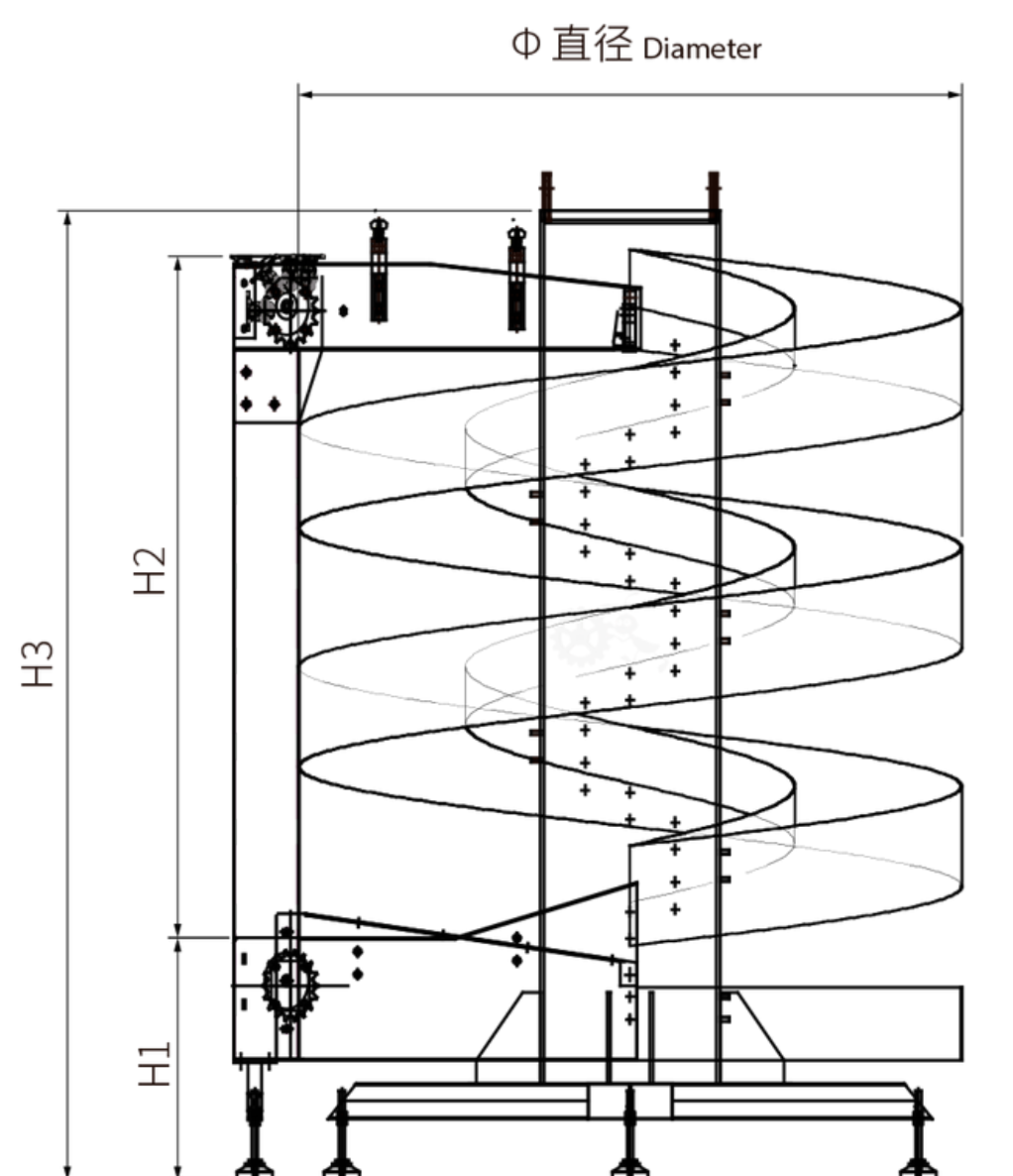

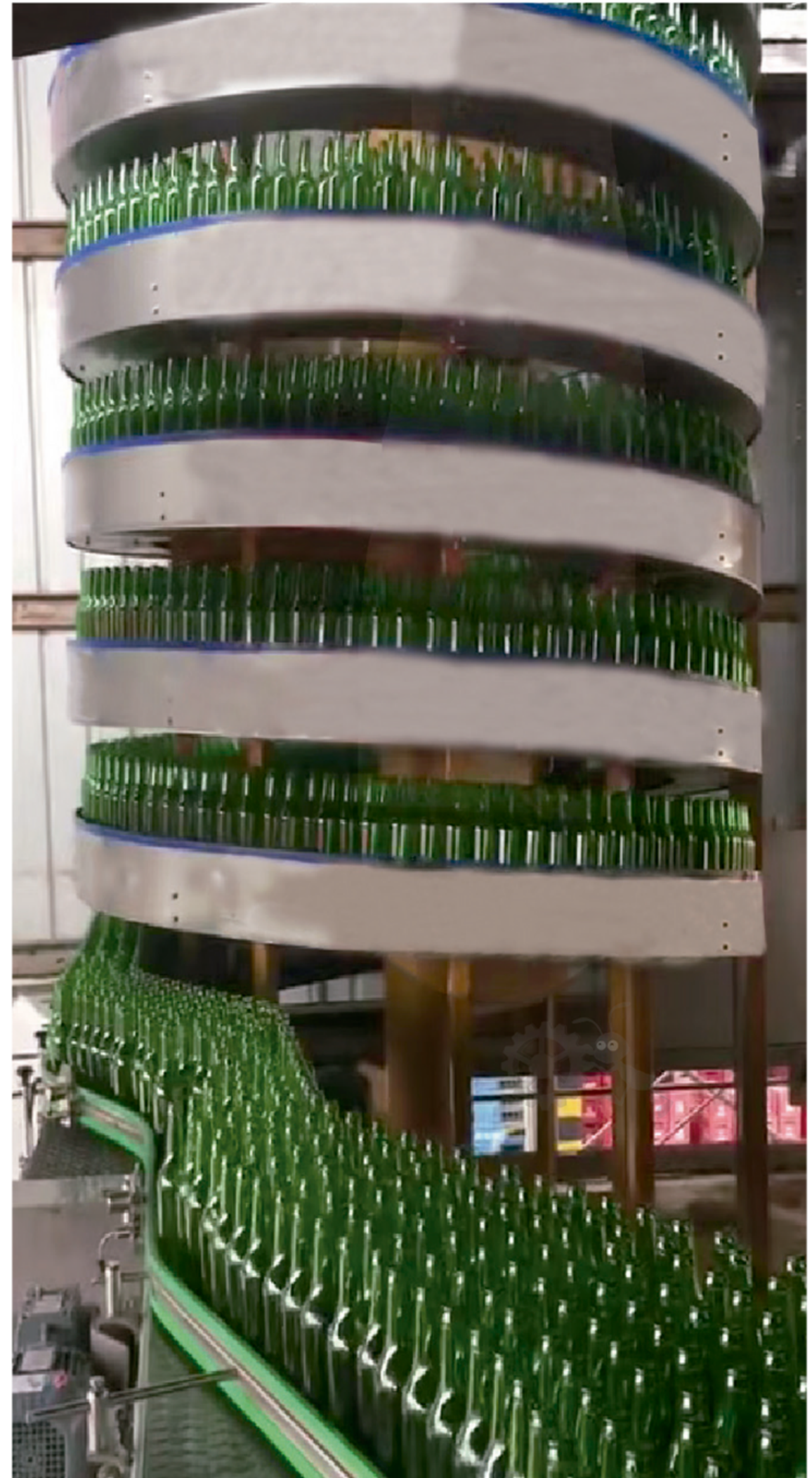
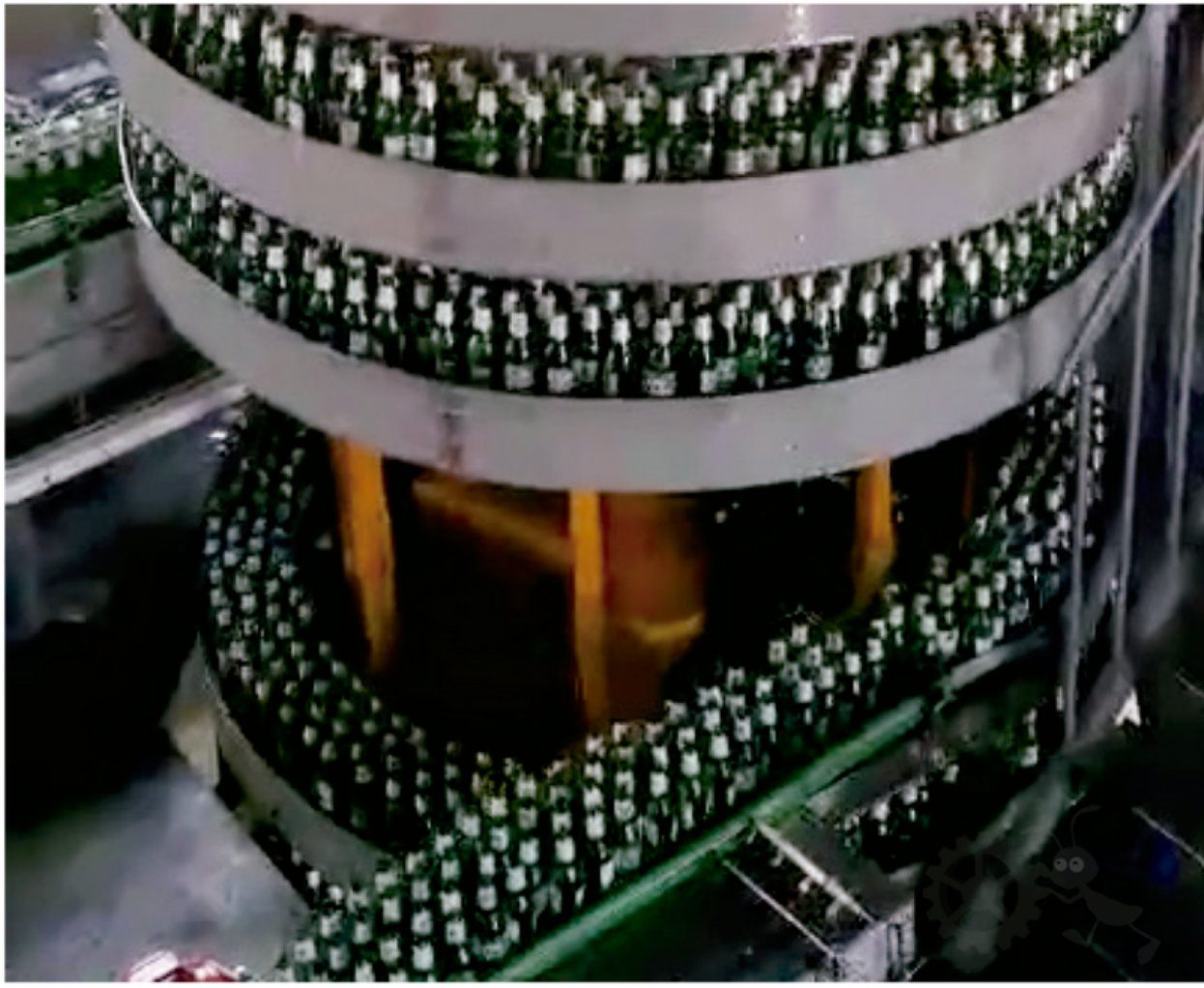

PLANTAS Y OFICINAS LIMA

TIENDA COMERCIAL LIMA

OFICINA TECNICA COMERCIAL TRUJILLO

(+51) 946 038 335

(+51) 994 278 664

(+51) 955 955 323

proyectos@refamij.com

ventas1@refamij.com

proyectosnorte@refamij.com

Calle Buenos Amigos N° 184 - Ate Lima

Av. Argentina 523 C.C Acoprom Puesto A35 - Lima Lima

Mz. "P" Lte. 43 Urb. Villa Hermosa-II Etapa - Trujillo La Libertad